

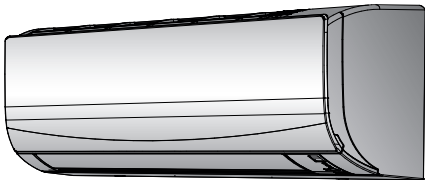

# Betriebsanleitung

## Innenraum-Klimagerät von Daikin



FTXF20E5V1B  
FTXF25E5V1B  
FTXF35E5V1B  
FTXF42E5V1B

Betriebsanleitung  
Innenraum-Klimagerät von Daikin

Deutsch

## Inhaltsverzeichnis

<b>1</b>	<b>Über die Dokumentation</b>	<b>2</b>
1.1	Informationen zu diesem Dokument.....	2
<b>2</b>	<b>Sicherheitshinweise für Benutzer</b>	<b>2</b>
2.1	Allgemein.....	3
2.2	Instruktionen für sicheren Betrieb.....	3
<b>3</b>	<b>Über das System</b>	<b>5</b>
3.1	Inneneinheit.....	5
3.2	Über die Benutzerschnittstelle.....	6
3.2.1	Komponenten: Drahtloser Fernregler .....	6
3.2.2	Status: LCD des drahtlosen Fernreglers.....	6
3.2.3	Den drahtlosen Fernregler bedienen .....	7
<b>4</b>	<b>Vor der Inbetriebnahme</b>	<b>7</b>
4.1	Den Halter des drahtlosen Fernreglers montieren .....	7
4.2	Batterien einlegen .....	7
4.3	Stromversorgung einschalten.....	7
<b>5</b>	<b>Betrieb</b>	<b>7</b>
5.1	Betriebsbereich .....	7
5.2	Wie und wann bestimmte Funktionen benutzt werden.....	8
5.3	Betriebsart und Temperatur-Sollwert .....	8
5.3.1	Betriebsmodus starten/beenden und die Raumtemperatur festlegen .....	8
5.3.2	Luftdurchsatz .....	9
5.3.3	Luftstromrichtung .....	9
5.3.4	Betrieb mit Komfort-Luftstrom .....	9
5.3.5	Leistungsstarker POWERFUL-Betrieb.....	10
5.3.6	Öko-Betrieb (Econo) .....	10
5.3.7	EIN/AUS-Timer .....	10
<b>6</b>	<b>Strom sparen und optimaler Betrieb</b>	<b>11</b>
<b>7</b>	<b>Wartung und Service</b>	<b>11</b>
7.1	Übersicht: Instandhaltung und Wartung .....	11
7.2	Inneneinheit und drahtlosen Fernregler reinigen.....	12
7.3	Die Frontblende reinigen .....	12
7.4	Über die Luftfilter .....	12
7.5	Luftfilter reinigen.....	12
7.6	Vor längerer Außerbetriebnahme zu beachten .....	13
<b>8</b>	<b>Fehlerdiagnose und -beseitigung</b>	<b>13</b>
8.1	Bei den folgenden Symptomen handelt es sich NICHT um Störungen des Systems .....	13
8.1.1	Symptom: Sie hören ein Betriebsgeräusch, das sich wie fließendes Wasser anhört.....	13
8.1.2	Symptom: Ein blasendes Geräusch ist zu hören .....	14
8.1.3	Symptom: Ein tickendes Geräusch ist zu hören .....	14
8.1.4	Symptom: Ein pfeifendes Geräusch ist zu hören.....	14
8.1.5	Symptom: Ein klickendes Geräusch ist zu hören während des Betriebs oder im Leerlauf .....	14
8.1.6	Symptom: Ein Klapp-Geräusch ist zu hören .....	14
8.1.7	Symptom: Aus einer Einheit tritt weißer Nebel aus (Inneneinheit).....	14
8.1.8	Symptom: Das Gerät setzt Gerüche frei .....	14
8.1.9	Symptom: Der Außenventilator dreht sich, während das Klimagerät nicht arbeitet .....	14
8.2	Fehler beseitigen auf Grundlage von Fehlercodes .....	14
<b>9</b>	<b>Entsorgung</b>	<b>15</b>

## 1 Über die Dokumentation

### 1.1 Informationen zu diesem Dokument

Vielen Dank, dass Sie sich für den Kauf dieses Produkts entschieden haben. Zu beachten:

- Lesen Sie die Dokumentation aufmerksam durch, bevor Sie die Benutzerschnittstelle verwenden, um die bestmögliche Leistung zu gewährleisten.
- Bitten Sie den Monteur, Sie über die Einstellungen zu informieren, die er für die Konfiguration Ihres Systems verwendet hat. Überprüfen Sie, ob er die Tabellen mit den Monteur-Einstellungen ausgefüllt hat. Falls NICHT, bitten Sie ihn, diese Tabellen auszufüllen.
- Bewahren Sie die Dokumentation zu Referenzzwecken sorgfältig auf.

#### Zielgruppe

Endbenutzer



#### INFORMATION

Dieses Gerät ist für die Nutzung durch erfahrene oder geschulte Anwender in der Leichtindustrie oder in landwirtschaftlichen Betrieben oder durch Laien in gewerblichen Betrieben oder privaten Haushalten konzipiert.

#### Dokumentationssatz

Dieses Dokument ist Teil eines Dokumentationssatzes. Der vollständige Satz besteht aus:

- **Allgemeine Sicherheitshinweise:**
  - Sicherheitsanweisungen, die Sie vor der Inbetriebnahme Ihres Systems lesen müssen
  - Format: Papier (in der Box der Inneneinheit)
- **Betriebsanleitung:**
  - Kurzanleitung für die grundlegende Nutzung
  - Format: Papier (in der Box der Inneneinheit)
- **Referenz für Benutzer:**
  - Detaillierte Schritt-für-Schritt-Anleitung und Hintergrundinformationen für grundlegende und erweiterte Nutzung der Anlage
  - Format: Digitale Dateien unter <https://www.daikin.eu>. Verwenden Sie die Suchfunktion 🔍, um Ihr Modell zu finden.

Neueste Ausgaben der mitgelieferten Dokumentation gibt es gegebenenfalls auf der regionalen Daikin-Webseite oder bei Ihrem Installateur.

Die Original-Dokumentation ist in Englisch verfasst. Bei der Dokumentation in anderen Sprachen handelt es sich um Übersetzungen des Originals.

## 2 Sicherheitshinweise für Benutzer

Beachten Sie stets die folgenden Sicherheitshinweise und Vorschriften.

### 2.1 Allgemein



#### WARNUNG

Wenn Sie NICHT sicher sind, wie die Einheit zu betreiben ist, wenden Sie sich an Ihren Installateur.



#### WARNUNG

Dieses Gerät kann von folgenden Personengruppen benutzt werden: Kinder ab einem Alter von 8 Jahren, Personen mit eingeschränkten körperlichen, sensorischen oder geistigen Fähigkeiten oder Personen mit mangelhafter Erfahrung oder Wissen, wenn sie darin unterwiesen worden sind, wie das Gerät ordnungsgemäß zu verwenden und zu bedienen ist und welche Gefahren es gibt.

Kinder dürfen das Gerät NICHT als Spielzeug benutzen.

Kinder dürfen NICHT Reinigungs- oder Wartungsarbeiten durchführen, es sei denn, sie werden beaufsichtigt.



#### WARNUNG

Um Stromschlag und Feuer zu verhindern, halten Sie sich an folgende Regeln:

- Die Einheit NICHT abspülen.
- Die Einheit NICHT mit nassen Händen bedienen.
- KEINE Wasser enthaltenden Gegenstände oben auf der Einheit ablegen.



#### VORSICHT

- KEINE Gegenstände oder Geräte oben auf der Einheit ablegen.
- NICHT auf die Einheit steigen oder auf ihr sitzen oder stehen.

- Einheiten sind mit folgendem Symbol gekennzeichnet:



Das bedeutet, dass elektrische und elektronische Produkte NICHT zusammen mit unsortiertem Hausmüll entsorgt werden dürfen. Versuchen Sie auf KEINEN Fall, das System selber auseinander zu nehmen. Die Demontage des Systems sowie die Handhabung

von Kältemittel, Öl und weiteren Teilen MUSS von einem autorisierten Monteur in Übereinstimmung mit den entsprechenden Vorschriften erfolgen.

Einheiten MÜSSEN bei einer Einrichtung aufbereitet werden, die auf Wiederverwendung, Recycling und Wiederverwertung spezialisiert ist. Indem Sie dieses Produkt einer korrekten Entsorgung zuführen, tragen Sie dazu bei, dass für die Umwelt und für die Gesundheit von Menschen keine negativen Auswirkungen entstehen. Für weitere Informationen wenden Sie sich bitte an Ihren Installateur oder an die zuständige Behörde vor Ort.

- Batterien sind mit folgendem Symbol gekennzeichnet:



Das bedeutet, dass Batterien NICHT zusammen mit unsortiertem Hausmüll entsorgt werden dürfen. Wenn unter dem Symbol ein chemisches Symbol abgedruckt ist, weist dieses darauf hin, dass die Batterie ein Schwermetall enthält, dessen Konzentration einen bestimmten Wert übersteigt.

Mögliche Symbole für Chemikalien: Pb: Blei (>0,004%).

Verbrauchte Batterien MÜSSEN bei einer Einrichtung entsorgt werden, die auf Wiederverwendung, Recycling und Wiederverwertung spezialisiert ist. Indem Sie verbrauchte Batterien einer korrekten Entsorgung zuführen, tragen Sie dazu bei, dass für die Umwelt und für die Gesundheit von Menschen keine negativen Auswirkungen entstehen.

### 2.2 Instruktionen für sicheren Betrieb



#### WARNUNG: SCHWER ENTZÜNDLICHES MATERIAL

Das Kältemittel innerhalb der Einheit ist leicht entzündlich.



#### VORSICHT

Halten Sie Finger, Stäbe und andere Gegenstände fern vom Lufteinlass und -auslass. Sonst könnten Verletzungen verursacht werden, da sich der Ventilator mit hoher Geschwindigkeit dreht.



#### WARNUNG

- AUF KEINEN FALL die Einheit selber modifizieren, zerlegen, entfernen, neu installieren oder reparieren, da bei falscher Demontage oder Installation Stromschlag- und Brandgefahren bestehen. Wenden Sie sich an Ihren Händler.

## 2 Sicherheitshinweise für Benutzer

- Achten Sie bei unfallbedingtem Auslaufen von Kältemittel darauf, dass es in der Nähe keine offenen Flammen gibt. Das Kältemittel selber ist völlig sicher, nicht toxisch und schwer entflammbar. Aber es wird toxisches Gas erzeugt, wenn es in einem Raum ausläuft, in dem sich die mit Verbrennungsrückständen durchsetzte Abluft von Heizlüftern, Gaskochern usw. befindet. Lassen Sie sich immer von qualifiziertem Kundendienstpersonal bestätigen, dass die undichte Stelle mit Erfolg repariert worden ist, bevor Sie die Einheit wieder in Betrieb nehmen.

### **VORSICHT**

Um die Winkel von Klappen und Lüftungsschlitzen einzustellen, **IMMER** den drahtlosen Fernregler oder eine andere Benutzerschnittstelle benutzen. Wenn Sie bei aktivem Schwenkmechanismus von Klappen und Lüftungsschlitzen den Winkel per Hand ändern, wird der Mechanismus zerstört.

### **VORSICHT**

Setzen Sie **NIEMALS** Kinder, Pflanzen oder Tiere direkt dem Luftstrom aus.

### **WARNUNG**

Stellen Sie **KEINE** Objekte unter die Innen- und/oder Außengeräte, die feucht werden könnten. Andernfalls können Kondensation auf dem Gerät oder auf den Kältemittelleitungen, ein verschmutzter Luftfilter oder eine verstopfte Ablaufleitung zu Tropfenbildung führen, und Gegenstände unter dem Gerät können verschmutzt oder beschädigt werden.

### **WARNUNG**

Stellen Sie **KEINE** brennbaren Sprayflaschen neben das Klimagerät. Verwenden Sie **KEINE** Sprays in der Nähe der Einheit. Es besteht sonst Brandgefahr.

### **WARNUNG**

- Das Kältemittel innerhalb der Einheit ist leicht entzündlich, doch tritt es normalerweise **NICHT** aus. Falls es eine Kältemittel-Leckage gibt und das austretende Kältemittel in Kontakt kommt mit Feuer eines Brenners, Heizgeräts oder Kochers, kann das zu einem Brand führen oder zur Bildung eines schädlichen Gases.
- Schalten Sie alle Heizgeräte mit offener Flamme **AUS**, lüften Sie den Raum und nehmen Sie Kontakt mit dem Händler auf, bei dem Sie das Gerät erworben haben.
- Die Einheit **ERST DANN** wieder benutzen, nachdem ein Servicetechniker bestätigt hat, dass das Teil, aus dem das Kältemittel ausgetreten ist, repariert ist.

### **WARNUNG**

- Teile des Kältemittelkreislaufs auf **KEINEN FALL** durchbohren oder zum Glühen bringen.
- **NUR** solche Reinigungsmaterialien oder Hilfsmittel zur Beschleunigung des Enteisungsvorgangs benutzen, die vom Hersteller empfohlen werden.
- Beachten Sie, dass das Kältemittel innerhalb des Systems geruchlos ist.

### **WARNUNG**

Das Gerät muss in einem Raum gelagert werden, in dem es keine kontinuierlich vorhandene Entzündungsquelle gibt (Beispiel: offene Flammen, ein mit Gas betriebenes Haushaltsgerät oder ein mit elektrisches Heizgerät).

### **GEFAHR: STROMSCHLAGGEFAHR**

Um das Klimagerät oder den Luftfilter zu reinigen, muss erst der Betrieb der Anlage beendet werden und die Stromversorgung muss **AUSGESCHALTET** sein. Sonst besteht Stromschlag- und Verletzungsgefahr.

## **VORSICHT**

Nach längerem Gebrauch muss der Standplatz und die Befestigung der Einheit auf Beschädigung überprüft werden. Bei Beschädigung kann die Einheit umfallen und Verletzungen verursachen.

## **WARNUNG**

Seien Sie vorsichtig, wenn Sie für Arbeiten an hoch gelegenen Stellen eine Leiter benutzen.

## **GEFAHR: STROMSCHLAGEGFAHR**

Vor Durchführung von Reinigungsarbeiten muss der Betrieb gestoppt werden. Schalten Sie den Hauptschalter ab oder ziehen Sie das Stromkabel ab. Sonst besteht Stromschlag- und Verletzungsgefahr.

## **WARNUNG**

**Beenden Sie den Betrieb und schalten Sie den Strom AB, wenn etwas Ungewöhnliches auftritt (Brandgeruch usw.).**

Wird unter solchen Bedingungen der Betrieb fortgesetzt, kann es zu starken Beschädigungen kommen und es besteht Stromschlag und Brandgefahr. Wenden Sie sich an Ihren Händler.

## **VORSICHT**

Die Einheit ist mit elektrisch betriebenen Sicherheitseinrichtungen ausgestattet, z. B. mit einem Kältemittel-Leckagedetektor. Damit diese Sicherheitseinrichtungen immer funktionieren, muss die Einheit nach ihrer Installation immer mit Strom versorgt werden, mit Ausnahme kleiner Unterbrechungen für die Durchführung von Wartungsarbeiten.

## 3 Über das System

### **WARNUNG: SCHWER ENTZÜNDLICHES MATERIAL**

Das Kältemittel innerhalb der Einheit ist leicht entzündlich.

## **VORSICHT**

Die Einheit ist mit elektrisch betriebenen Sicherheitseinrichtungen ausgestattet, z. B. mit einem Kältemittel-Leckagedetektor. Damit diese Sicherheitseinrichtungen immer funktionieren, muss die Einheit nach ihrer Installation immer mit Strom versorgt werden, mit Ausnahme kleiner Unterbrechungen für die Durchführung von Wartungsarbeiten.

## **HINWEIS**

Verwenden Sie das System NICHT für andere Zwecke. Um eine Verschlechterung der Qualität zu vermeiden, verwenden Sie die Einheit NICHT für das Kühlen von Präzisionsinstrumenten, Nahrung, Pflanzen, Tieren oder Kunstarbeiten.

### 3.1 Inneneinheit

## **VORSICHT**

Halten Sie Finger, Stäbe und andere Gegenstände fern vom Lufterinlass und -auslass. Sonst könnten Verletzungen verursacht werden, da sich der Ventilator mit hoher Geschwindigkeit dreht.

## **INFORMATION**

Der Schalldruckpegel liegt unter 70 dBA.

## **WARNUNG**

- **AUF KEINEN FALL** die Einheit selber modifizieren, zerlegen, entfernen, neu installieren oder reparieren, da bei falscher Demontage oder Installation Stromschlag- und Brandgefahren bestehen. Wenden Sie sich an Ihren Händler.
- Achten Sie bei unfallbedingtem Auslaufen von Kältemittel darauf, dass es in der Nähe keine offenen Flammen gibt. Das Kältemittel selber ist völlig sicher, nicht toxisch und schwer entflammbar. Aber es wird toxisches Gas erzeugt, wenn es in einem Raum ausläuft, in dem sich die mit Verbrennungsrückständen durchsetzte Abluft von Heizlüftern, Gaskochern usw. befindet. Lassen Sie sich immer von qualifiziertem Kundendienstpersonal bestätigen, dass die undichte Stelle mit Erfolg repariert worden ist, bevor Sie die Einheit wieder in Betrieb nehmen.

## **INFORMATION**

Bei den folgenden Abbildungen handelt es sich nur um Beispiele, die der Systemanordnung bei Ihnen möglicherweise NICHT vollständig entsprechen.

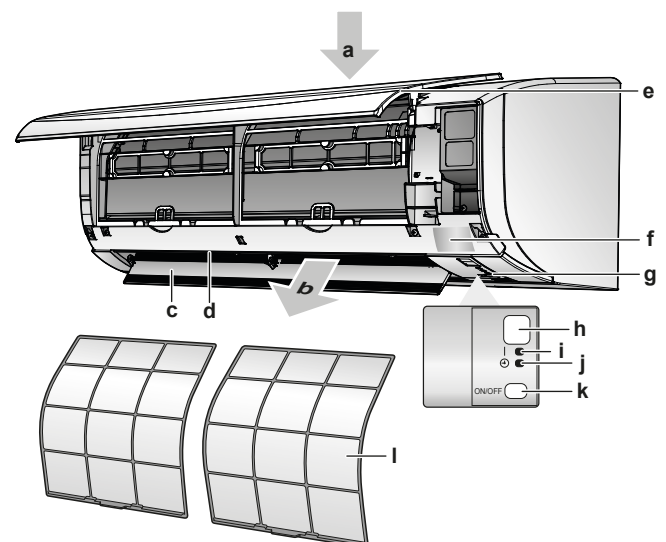

- a Lufterinlass
- b Luftauslass
- c Klappe (Luftleitflügelblatt horizontal)
- d Lüftungsschlitze (Luftleitflügelblätter vertikal)
- e Frontblende
- f Typenschild
- g Raumtemperatur-Sensor
- h Signalempfänger
- i Betriebsanzeige (grün)
- j Timer-Lämpchen (orange)

## 3 Über das System

- k EIN/AUS-Schalter der Inneneinheit
- l Luftfilter

### ON/OFF-Taste (EIN/AUS)

Falls die Benutzerschnittstelle (z. B. drahtloser Fernregler) fehlt, können Sie mit der EIN/AUS-Taste auf der Inneneinheit den Betrieb ein- und ausschalten. Wenn über diese Tasten der Betrieb gestartet wird, werden folgende Einstellungen benutzt:

- Betriebsart = Automatisch
- Temperatureinstellung = 25°C
- Luftdurchsatz = Automatisch

## 3.2 Über die Benutzerschnittstelle

### Drahtloser Fernregler



#### INFORMATION

Die Inneneinheit wird mit dem drahtlosen Fernregler als Benutzerschnittstelle geliefert. In diesem Handbuch wird nur die Bedienung mit dieser Benutzerschnittstelle beschrieben. Ist eine andere Benutzerschnittstelle angeschlossen, dann orientieren Sie sich anhand des Handbuchs zur angeschlossenen Benutzerschnittstelle.

- **Direkte Sonneneinstrahlung.** Den drahtlosen Fernregler nicht an einer Stelle platzieren oder ablegen, wo er direkter Sonnenbestrahlung ausgesetzt ist.
- **Staub.** Durch Staub auf dem Signalsender oder Empfänger wird die Signalstärke und dadurch der Empfang geschwächt. Den Staub mit einem weichen Tuch entfernen.
- **Leuchtstoffleuchten.** Befinden sich Leuchtstoffleuchten im Raum, kann das die Signal-Kommunikation verhindern. Wenden Sie sich bei diesem Fall an Ihren Installateur.
- **Andere Geräte.** Falls andere Geräte auf die Signale des drahtlosen Fernreglers reagieren, stellen Sie die anderen Geräte weiter weg oder wenden Sie sich mit diesem Problem an Ihren Installateur.
- **Vorhänge.** Achten Sie darauf, dass die Signalübertragung zwischen der Einheit und dem drahtlos arbeitenden Fernregler NICHT durch Vorhänge oder andere Gegenstände blockiert wird.



#### HINWEIS

- Den drahtlosen Fernregler NICHT fallen lassen.
- Darauf achten, dass der drahtlose Fernregler NICHT nass wird.

### 3.2.1 Komponenten: Drahtloser Fernregler

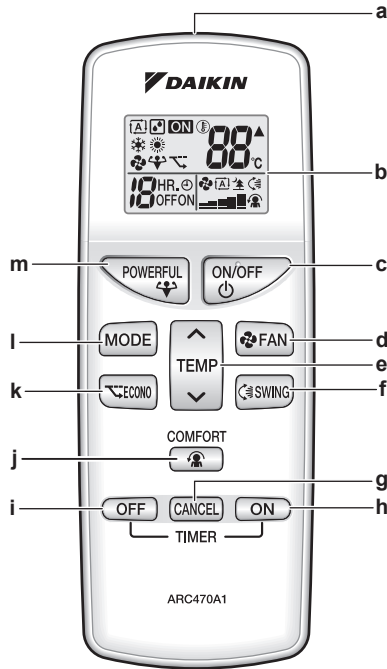

- a Signalsender
- b LCD-Display
- c ON/OFF-Taste (EIN/AUS)
- d FAN-Taste (Ventilatoreinstellung)
- e Taste Temperatureinstellung
- f SWING-Taste (Schwenken)
- g CANCEL-Taste (Timer-Abbruch)
- h ON-Taste (Timer EIN)
- i OFF-Taste (Timer AUS)
- j KOMFORT-Taste (Komfort-Luftstrom)
- k ECONO-Taste (Öko)
- l MODE-Taste (zur Auswahl der Betriebsart)
- m POWERFUL-Taste (Leistungsstark)

### 3.2.2 Status: LCD des drahtlosen Fernreglers

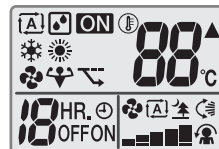

Symbol	Beschreibung
	Betriebsart = Automatisch
	Betriebsart = Entfeuchten
	Betriebsart = Heizen
	Betriebsart = Kühlen
	Betriebsart = Nur Ventilator
	Betriebsart Leistungsstark ist aktiv
	Öko-Betrieb ist aktiv
<b>ON</b>	Betrieb ist aktiv
	Die Inneneinheit empfängt Signale der Benutzerschnittstelle
	Aktuelle Temperatureinstellung
	Luftdurchsatz = Automatisch

Symbol	Beschreibung
	Luftdurchsatz = Inneneinheit still
	Luftdurchsatz = Hoch
	Luftdurchsatz = Mittelhoch
	Luftdurchsatz = Mittel
	Luftdurchsatz = Mittelniedrig
	Luftdurchsatz = Niedrig
	Komfort-Betrieb ist aktiv
	Automatisches vertikales Schwenken ist aktiv
	Timer EIN ist in Kraft
	Timer AUS ist in Kraft

### 3.2.3 Den drahtlosen Fernregler bedienen

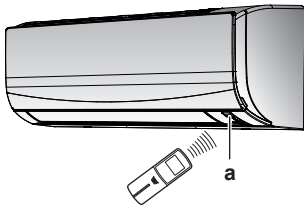

a Infrarotsignal-Empfänger

- Den Signalsender in Richtung des Infrarotsignal-Empfängers der Inneneinheit halten (maximale Entfernung für erfolgreiche Kommunikation 7 m).

**Ergebnis:** Wenn die Inneneinheit ein Signal vom drahtlosen Fernregler empfängt, wird ein Ton ausgegeben:

Ton	Beschreibung
Piep-piep	Der Betrieb startet.
Piep	Einstellung wird geändert.
Langer Piep	Der Betrieb wird beendet.

## 4 Vor der Inbetriebnahme

### 4.1 Den Halter des drahtlosen Fernreglers montieren

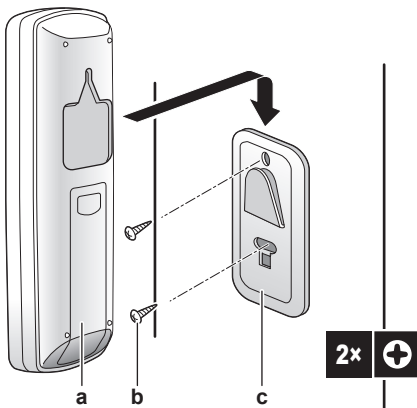

a Drahtloser Fernregler

- b Schrauben (bauseitig zu liefern)
- c Halter des drahtlosen Fernreglers

- Wählen Sie einen Platz, von wo aus die Signale die Einheit erreichen können.
- Bringen Sie den Halter mit Schrauben an der Wand oder an einem ähnlichen Objekt an.
- Den drahtlosen Fernregler an den Halter hängen.

### 4.2 Batterien einlegen

Die Batterien halten ungefähr 1 Jahr lang.

- Die rückseitige Abdeckung abnehmen.
- Beide Batterien zugleich einlegen.
- Die Abdeckung wieder an ihren Platz setzen.

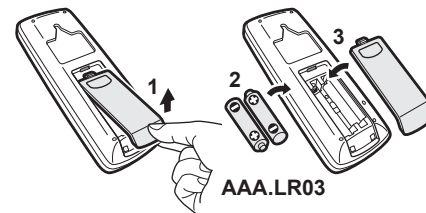

### 4.3 Stromversorgung einschalten

- Den Hauptschalter einschalten.

**Ergebnis:** Die Klappe der Inneneinheit öffnet und schließt, um die Referenzposition festzulegen.

## 5 Betrieb



### INFORMATION

Die Inneneinheit wird mit dem drahtlosen Fernregler als Benutzerschnittstelle geliefert. In diesem Handbuch wird nur die Bedienung mit dieser Benutzerschnittstelle beschrieben. Ist eine andere Benutzerschnittstelle angeschlossen, dann orientieren Sie sich anhand des Handbuchs zur angeschlossenen Benutzerschnittstelle.

### 5.1 Betriebsbereich

Um einen sicheren und effizienten Betrieb zu gewährleisten, sollte das System innerhalb der folgenden Bereichsangaben für Temperatur und Luftfeuchtigkeit betrieben werden.

Betriebsmodus	Betriebsbereich
Kühlen <sup>(a)(b)</sup>	<ul style="list-style-type: none"> <li>▪ Außentemperatur: <math>-10 \sim 48^{\circ}\text{C}_{\text{tr}}</math></li> <li>▪ Innentemperatur: <math>18 \sim 32^{\circ}\text{C}_{\text{tr}}</math></li> <li>▪ Luftfeuchtigkeit innen: <math>\leq 80\%</math></li> </ul>
Heizen <sup>(a)</sup>	<ul style="list-style-type: none"> <li>▪ Außentemperatur: <math>-15 \sim 24^{\circ}\text{C}_{\text{tr}}</math></li> <li>▪ Innentemperatur: <math>10 \sim 30^{\circ}\text{C}_{\text{tr}}</math></li> </ul>
Entfeuchten <sup>(a)</sup>	<ul style="list-style-type: none"> <li>▪ Außentemperatur: <math>-10 \sim 48^{\circ}\text{C}_{\text{tr}}</math></li> <li>▪ Innentemperatur: <math>18 \sim 32^{\circ}\text{C}_{\text{tr}}</math></li> <li>▪ Luftfeuchtigkeit innen: <math>\leq 80\%</math></li> </ul>

<sup>(a)</sup> Eine Sicherheitseinrichtung könnte den Betrieb des Systems stoppen, wenn die Einheit außerhalb des Betriebsbereichs betrieben wird.

<sup>(b)</sup> Es könnte zu Kondensatbildung und Abtropfen von Wasser kommen, wenn die Einheit außerhalb des Betriebsbereichs betrieben wird.

## 5 Betrieb

### 5.2 Wie und wann bestimmte Funktionen benutzt werden

Sie können die folgende Tabelle benutzen, um zu bestimmen, welche Funktionen Sie am besten benutzen:

Funktion	Aufgaben
<b>Grundfunktionen</b>	
Betriebsarten und Temperatur	Das System starten/stoppen und die Raumtemperatur festlegen: <ul style="list-style-type: none"> <li>• Einen Raum heizen oder kühlen.</li> <li>• Luft zirkulieren lassen, ohne zu heizen oder zu kühlen.</li> <li>• Die Luftfeuchtigkeit im Raum reduzieren.</li> <li>• Im automatischen Modus werden automatisch eine passende Temperatur und die Betriebsart gewählt.</li> </ul>
Luftstromrichtung	Die Luftstromrichtung anpassen (schwenken oder feste Richtung).
Luftdurchsatz	Die Luftmenge einstellen, die in den Raum geblasen wird. Geräuschärmer laufen.
<b>Erweiterte Funktionen</b>	
Öko-Betrieb	Das System benutzen, wenn gleichzeitig auch andere viel Strom brauchende Geräte laufen. Strom sparen.
Komfort	Für einen angenehmen Luftstrom sorgen, der NICHT direkt auf Personen gerichtet ist.
Leistungsstark	Schnelles Heizen oder Kühlen des Raumes.
Timer EIN +  Timer AUS	Festlegen, dass sich System automatisch auf EIN und AUS schaltet.

### 5.3 Betriebsart und Temperatur-Sollwert

**Wann.** Wählen Sie die Betriebsart und stellen Sie die Temperatur ein, wenn Folgendes Ihre Absicht ist:

- Einen Raum heizen oder kühlen
- Luft zirkulieren lassen, ohne zu heizen oder zu kühlen
- Die Luftfeuchtigkeit im Raum reduzieren

**Was.** Je nach Einstellung des Benutzers arbeitet das System entsprechend.

Einstellung	Beschreibung
Automatisch	Das System heizt einen Raum oder kühlt diesen, damit der Temperatur-Sollwert erreicht wird. Gegebenenfalls wechselt das System automatisch die Betriebsart, um je nach Bedarf zu kühlen oder zu heizen.
Entfeuchten	Das System reduziert die Luftfeuchtigkeit im Raum.
Heizen	Das System heizt einen Raum, damit der Temperatur-Sollwert erreicht wird.
Kühlen	Das System kühlt einen Raum, damit der Temperatur-Sollwert erreicht wird.

Einstellung	Beschreibung
Ventilator	Das System regelt nur den Luftstrom (Luftdurchsatz und Luftstromrichtung). Das System regelt NICHT die Temperatur.

#### Zusätzliche Information:

- **Außentemperatur.** Die Kühl- oder Heizwirkung sinkt, wenn die Außentemperatur zu hoch oder zu niedrig ist.
- **Enteisungsbetrieb.** Während des Heizbetriebs kann es bei der Außeneinheit zu Eisbildung kommen, sodass dadurch die Heizleistung sinkt. In diesem Fall schaltet das System automatisch auf Enteisung, um das Eis abzutauen. Während der Enteisung wird von der Inneneinheit KEINE warme Luft ausgeblasen.

#### 5.3.1 Betriebsmodus starten/beenden und die Raumtemperatur festlegen

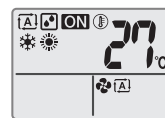

**ON**: Die Einheit arbeitet.

: Betriebsart = Automatisch

: Betriebsart = Entfeuchten

: Betriebsart = Heizen

: Betriebsart = Kühlen

: Betriebsart = Nur Ventilator



**88**°C: Zeigt die eingestellte Temperatur.

- 1 Drücken Sie ein Mal oder mehrmals auf **MODE**, um die Betriebsart auszuwählen.

**Ergebnis:** Die Betriebsart wird in folgender Reihenfolge gewechselt:



- 2 Auf **ON/OFF** drücken, um den Betrieb zu **starten**.

**Ergebnis:** Auf der LCD wird **ON** angezeigt.

**Ergebnis:** Das Betriebslämpchen leuchtet auf.

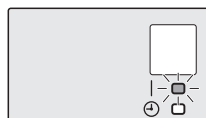

- 3 Um die Temperatur zu senken oder zu erhöhen, auf der Taste **TEMP** gegebenenfalls mehrmals auf **↓** oder **↑** drücken.

**Hinweis:** In den Betriebsarten Entfeuchten oder Enteisung ist es nicht möglich, die Temperatur einzustellen.

- 4 Um den Betrieb zu **beenden**, auf **ON/OFF** drücken.

**Ergebnis:** **ON** verschwindet von der LCD.

**Ergebnis:** Das Betriebslämpchen erlischt.



### 5.3.2 Luftdurchsatz

**i** INFORMATION

- In der Betriebsart Entfeuchten ist es NICHT möglich, die Luftdurchsatz-Einstellung zu ändern.
- Der Luftdurchsatz ist bei Heizen niedriger, um zu vermeiden, dass ein kalter Luftzug entsteht. Wenn die Temperatur des Luftstroms steigt, wird der Betrieb unter Einhaltung des eingestellten Luftdurchsatzes fortgesetzt.

1 Auf drücken, um Folgendes auszuwählen:

	Eine von 5 Luftdurchsatzstufen, von "☐" bis "☐"
	Einstellung Automatische Luftstrom-Anpassung
	Inneneinheit geräuscharmer Betrieb. Ist der Luftdurchsatz auf "🌳" gestellt, arbeitet die Einheit leiser.

**i** INFORMATION

Wenn die Einheit den Temperatur-Sollwert erreicht:

- Im Modus Heizen stellt der Ventilator den Betrieb ein.
- Im Modus Kühlen arbeitet der Ventilator unter Beibehaltung des aktuellen Luftdurchsatzes weiter.

#### Luftdurchsatz anpassen

1 Auf drücken, um die Luftdurchsatz-Einstellung in folgender Reihenfolge zu ändern:



### 5.3.3 Luftstromrichtung

**Wann?** Die Luftstromrichtung kann nach Wunsch festgelegt werden.

**Was?** Je nach Einstellung des Benutzers richtet das System den Luftstrom entsprechend aus (schwenkend oder in eine feste Richtung). Das geschieht nicht durch Bewegen der vertikalen Flügelblätter.

Einstellung	Luftstromrichtung
Automatisches vertikales Schwenken	Bewegt sich nach oben und unten.
[—]	Bleibt an einer festen Position.

**! VORSICHT**

- Um den Winkel der Klappe einzustellen, IMMER eine Benutzerschnittstelle (z. B. den drahtlosen Fernregler) verwenden. Wenn Sie bei aktivem Schwenkmechanismus manuell den Winkel ändern, wird der Mechanismus beschädigt und wird zerstört.
- Vorsicht also beim Anpassen der Lüftungsschlitze. Hinter dem Luftauslass läuft im Inneren ein Ventilator mit hoher Drehzahl.

Der Bewegungsbereich der Klappe variiert je nach Betriebsart. Bei der Schwenkbewegung des Klappenflügels nach oben und unten stoppt er an der oberen Position, wenn der Luftdurchsatz auf Niedrig gewechselt wird.

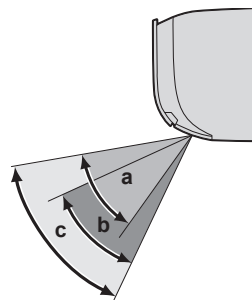

- a Bereich der Klappenflügelbewegung bei Kühlen oder Entfeuchten
- b Bereich der Klappenflügelbewegung bei Heizen
- c Bereich der Klappenflügelbewegung bei Nur-Ventilatorbetrieb

#### Luftstromrichtung anpassen

1 Um automatisches Schwenken zu bewirken, auf drücken.

**Ergebnis:** erscheint auf der LCD-Anzeige.

**Ergebnis:** Die Klappe (horizontale Flügelblätter) beginnt zu schwenken.

2 Um eine feste Position einzustellen, in dem Moment auf drücken, wenn die Klappe gerade an der gewünschten Position ist.

**Ergebnis:** verschwindet von der LCD.

#### Lüftungsschlitze anpassen (Flügelblätter vertikal)

1 Halten Sie 1 oder beide Knöpfe und bewegen Sie die Lüftungsschlitze.

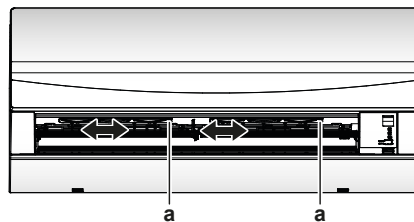

a Knöpfe

**i** INFORMATION

Falls die Einheit in einer Ecke des Raumes installiert ist, sollten die Lüftungsschlitze so gerichtet sein, dass sie den Luftstrom von der Wand weg leiten. Wenn der Luftstrom durch eine Wand blockiert wird, arbeitet das System weniger effektiv.

### 5.3.4 Betrieb mit Komfort-Luftstrom

Dieser Modus steht in den Betriebsarten **Heizen** und **Kühlen** zur Verfügung. Er sorgt für einen angenehmen Luftstrom, der NICHT direkt auf Personen gerichtet ist. Bei Kühlen stellt das System die feste Luftstromrichtung automatisch nach oben, bei Heizen nach unten.

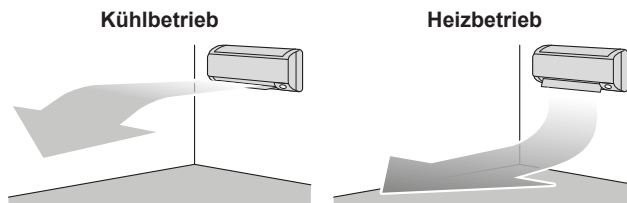



## 5 Betrieb

### INFORMATION

Die Modi Komfort und Leistungsstark (Powerful) können NICHT gleichzeitig benutzt werden. Die zuletzt gewählt Funktion hat Priorität. Wird automatisches vertikales Schwenken ausgewählt, wird Komfort-Luftstromrichtung außer Kraft gesetzt.

### Betrieb mit Komfort-Luftstrom starten / beenden

- 1 Auf  drücken, um den Betrieb zu starten.

**Ergebnis:** Die Position der Klappe ändert sich, auf der LCD wird  angezeigt und der Luftdurchsatz wird auf Automatisch gestellt.

Modus	Position der Klappe...
Kühlen / Entfeuchtung	Nach oben
Heizen	Nach unten

**Hinweis:** Wird nur der Ventilator betrieben, ist der Komfort-Modus für den Luftstrom NICHT verfügbar.

- 2 Um den Betrieb zu beenden, auf  drücken.

**Ergebnis:** Die Klappe kehrt an die Position zurück, die sie vor dem Komfort-Modus hatte; auf der LCD wird  nicht mehr angezeigt.

### 5.3.5 Leistungsstarker POWERFUL-Betrieb

Bei jeder Betriebsart wird durch diese Funktion die Wirkung von Kühlen/Heizen schnell maximiert. Sie können die maximale Leistung erreichen.

### INFORMATION

Die leistungsstarke Betriebsart POWERFUL kann nicht zusammen mit den Modi Öko und Komfort benutzt werden. Die zuletzt gewählt Funktion hat Priorität.

Durch die leistungsstarke Betriebsart POWERFUL wird die Leistung der Einheit NICHT erhöht, wenn diese bereits mit maximaler Leistung arbeitet.



### POWERFUL-Betrieb starten / beenden

- 1 Auf  drücken, um den Betrieb zu starten.

**Ergebnis:** Auf der LCD wird  angezeigt. Dieser leistungsstarke Betrieb ist 20 Minuten in Kraft; danach kehrt das System zur vorherigen Betriebsart zurück.

- 2 Um den Betrieb zu beenden, auf  drücken.

**Ergebnis:**  verschwindet von der LCD.

**Hinweis:** Der leistungsstarke Betrieb (Powerful) kann nur eingestellt werden, wenn die Einheit läuft. Wenn Sie auf  drücken oder den Betriebsmodus wechseln, wird der Betrieb abgebrochen; auf der LCD wird  nicht mehr angezeigt.

### 5.3.6 Öko-Betrieb (Econo)

Diese Funktion ermöglicht einen möglichst effizienten Betrieb, indem der Wert für maximale Stromaufnahme begrenzt wird. Diese Funktion ist insbesondere dann nützlich, wenn das Produkt zusammen mit anderen Geräten am selben Stromkreis angeschlossen ist und die Gefahr besteht, dass bei zu hoher Stromaufnahme die Sicherung auslöst.

### INFORMATION

- Die Modi Öko und Leistungsstark können NICHT gleichzeitig benutzt werden. Die zuletzt gewählt Funktion hat Priorität.
- In der Öko-Betriebsart (Econo) wird die Stromaufnahme der Außeneinheit reduziert, indem die Drehzahl des Verdichters begrenzt wird. Wenn die Stromaufnahme bereits niedrig ist, wird sie durch Öko-Betrieb NICHT weiter reduziert.

### Öko-Betrieb starten / beenden

- 1 Auf  drücken, um den Betrieb zu starten.

**Ergebnis:** Auf der LCD wird  angezeigt.

- 2 Um den Betrieb zu beenden, auf  drücken.

**Ergebnis:**  verschwindet von der LCD.

### 5.3.7 EIN/AUS-Timer

Die Timerfunktionen sind nützlich, wenn das Klimagerät abends oder morgens automatisch ein- und ausgeschaltet werden soll. Sie können den AUS-Timer (für Ausschalten) und den EIN-Timer (für Einschalten) auch kombiniert einsetzen.

### INFORMATION

Programmieren Sie den Timer erneut, wenn:

- Die Einheit durch einen Schutzschalter ausgeschaltet worden ist.
- Nach einem Stromausfall.
- Nachdem die Batterien des drahtlosen Fernreglers ausgewechselt worden sind.

### Timer-Betrieb EIN starten/beenden

- 1 Auf  drücken, um zu starten.

**Ergebnis:** Auf der LCD wird  angezeigt, und das Timer-Lämpchen leuchtet.

### INFORMATION

Jedes Mal, wenn  gedrückt wird, wird die Zeiteinstellung um 1 Stunde vorgestellt. Der Timer kann im Bereich von 1 bis 12 Stunden programmiert werden.

- 2 Um den Modus zu beenden, auf  drücken.

**Ergebnis:** Auf der LCD verschwindet , und das Timer-Lämpchen leuchtet nicht mehr.

### Timer-Betrieb AUS starten/beenden

### INFORMATION

Nach Einstellen des EIN/AUS-Timers wird die Zeiteinstellung im Speicher gespeichert. Wenn im drahtlosen Fernregler die Batterien ausgewechselt werden, wird der Speicherinhalt zurückgesetzt.

#### Nachteinstellung

Wenn der AUS-Timer eingestellt worden ist, passt das Klimagerät die Temperatureinstellung automatisch an (um 0,5°C nach oben bei Kühlen, um 2,0°C nach unten bei Heizen), sodass übertriebenes Kühlen oder Heizen verhindert wird und damit nachts eine angenehme Temperatur zum Schlafen ist.

Benutzen Sie diese Funktion, wenn die Einheit in Betrieb ist und nach einer bestimmten Zeit der Betrieb beendet werden soll.

- 1 Auf **OFF** drücken, um zu starten.

**Ergebnis:** Auf der LCD wird  angezeigt, und das Timer-Lämpchen leuchtet.

### INFORMATION

Jedes Mal, wenn **OFF** gedrückt wird, wird die Zeiteinstellung um 1 Stunde vorgestellt. Der Timer kann im Bereich von 1 bis 9 Stunden programmiert werden.

- 2 Um den Modus zu beenden, auf **CANCEL** drücken.

**Ergebnis:** Auf der LCD verschwindet , und das Timer-Lämpchen leuchtet nicht mehr.

### Timer für AUS (OFF) und EIN (ON) kombinieren

- 1 Um Timer einzustellen, siehe "Timer-Betrieb AUS starten/beenden" [▶ 10] und "Timer-Betrieb EIN starten/beenden" [▶ 10].

**Ergebnis:** Auf der LCD-Anzeige werden **OFF** und **ON** angezeigt.

- 2 Beispiel einer LCD-Anzeige, wenn 2 Timer kombiniert sind:



## 6 Strom sparen und optimaler Betrieb

### INFORMATION

- Auch wenn das Gerät ausgeschaltet ist, verbraucht es Strom.
- Wenn nach einem Stromausfall wieder Strom geliefert wird, wird der zuvor ausgewählte Modus wieder in Kraft gesetzt.

### VORSICHT

Setzen Sie NIEMALS Kinder, Pflanzen oder Tiere direkt dem Luftstrom aus.

### HINWEIS

Legen Sie KEINE Gegenstände unter die Inneneinheit und/oder Außeneinheit, da sie dort durch herabtropfendes Wasser beschädigt werden könnten. Denn an der Einheit oder an Kältemittelrohren und am Luftfilter kann Feuchtigkeit kondensieren und abtropfen, oder eine Abflussverstopfung kann zur Bildung von Tropfen führen, die dann herabfallen. Das kann bei Gegenständen, auf die die Tropfen fallen, dazu führen, dass sie schmutzig oder beschädigt werden.

### WARNUNG

Stellen Sie KEINE brennbaren Sprayflaschen neben das Klimagerät. Verwenden Sie KEINE Sprays in der Nähe der Einheit. Es besteht sonst Brandgefahr.

### VORSICHT

NICHT das System betreiben, wenn gerade ein Mittel zur Raumdesinfizierung gegen Insekten benutzt wird. Sonst könnten sich die Chemikalien in der Einheit sammeln. Das kann die Gesundheit von Menschen gefährden, die überempfindlich auf Chemikalien reagieren.

Treffen Sie für den ordnungsgemäßen Betrieb der Einheit die folgenden Sicherheitsvorkehrungen.

- Sorgen Sie dafür, dass während des Kühlbetriebs kein direktes Sonnenlicht in den Raum dringt, indem Sie Vorhänge oder Rollläden dazu benutzen.

- Stellen Sie sicher, dass der Installationsort ausreichend belüftet ist. Blockieren Sie KEINE Lüftungsöffnungen.
- Lüften Sie oft. Bei ausgiebigem Gebrauch ist die Belüftung umso wichtiger.
- Halten Sie Türen und Fenster geschlossen. Sind Türen und Fenster geöffnet, strömt Luft aus dem Raum, was die Kühl- oder Heizwirkung verringert.
- Achten Sie darauf, NICHT zu viel zu kühlen oder zu heizen. Um Energie zu sparen, halten Sie die Temperatureinstellung auf einer moderaten Höhe.
- Am Lufteinlass oder Luftauslass der Einheit KEINE Gegenstände abstellen. Dies kann zur Verringerung der Wirkung beim Heizen/Kühlen führen oder sogar den Betrieb beenden.
- Stellen Sie den Schalter auf Aus, wenn die Einheit längere Zeit NICHT benutzt wird. Bleibt der Schalter eingeschaltet, verbraucht die Einheit Strom. Schalten Sie bei erneuter Inbetriebnahme den Schalter 6 Stunden vorher ein, um einen reibungslosen Betrieb zu gewährleisten.
- Wenn die Luftfeuchtigkeit über 80% beträgt, kann sich Kondenswasser bilden, das herabtröpft, wenn der Kondensat auslass blockiert ist.
- Stellen Sie die Raumtemperatur so ein, dass sie als angenehm empfunden wird. Vermeiden Sie zu starkes Heizen oder Kühlen. Beachten Sie, dass bis zum Erreichen der Solltemperatur einige Zeit vergehen kann. Ziehen Sie die Verwendung des Timers in Betracht.
- Passen Sie die Richtung des Luftstroms so an, dass sich am Boden keine kühle Luft und unter der Decke keine warme Luft ansammelt. (Bei Kühlen oder Trocknen nach oben Richtung Decke richten und bei Heizen nach unten.)
- Vermeiden Sie einen direkten Luftstrom auf die im Raum befindlichen Personen.
- Um Strom zu sparen, sollten Sie das System im empfohlenen Temperaturbereich betreiben (26~28°C bei Kühlen und 20~24°C bei Heizen).

## 7 Wartung und Service

### 7.1 Übersicht: Instandhaltung und Wartung

Der Installateur muss jährlich eine Wartung durchführen.

#### Über das Kältemittel

Dieses Produkt enthält fluorierte Treibhausgase. Gas NICHT in die Atmosphäre ablassen!

Kältemitteltyp: R32

Erderwärmungspotenzial (GWP = global warming potential): 675

### HINWEIS

Wartungsarbeiten DÜRFEN NUR von einem autorisierten Installateur oder Service-Mitarbeiter durchgeführt werden.

Wir empfehlen, mindestens einmal pro Jahr die Einheit zu warten. Gesetzliche Vorschriften können aber kürzere Wartungsintervalle fordern.

### ! WARNUNG

- Das Kältemittel innerhalb der Einheit ist leicht entzündlich, doch tritt es normalerweise NICHT aus. Falls es eine Kältemittel-Leckage gibt und das austretende Kältemittel in Kontakt kommt mit Feuer eines Brenners, Heizgeräts oder Kochers, kann das zu einem Brand führen oder zur Bildung eines schädlichen Gases.
- Schalten Sie alle Heizgeräte mit offener Flamme AUS, lüften Sie den Raum und nehmen Sie Kontakt mit dem Händler auf, bei dem Sie das Gerät erworben haben.
- Die Einheit ERST DANN wieder benutzen, nachdem ein Servicetechniker bestätigt hat, dass das Teil, aus dem das Kältemittel ausgetreten ist, repariert ist.

### ! WARNUNG

- Teile des Kältemittelkreislaufs auf KEINEN FALL durchbohren oder zum Glühen bringen.
- NUR solche Reinigungsmaterialien oder Hilfsmittel zur Beschleunigung des Enteisungsvorgangs benutzen, die vom Hersteller empfohlen werden.
- Beachten Sie, dass das Kältemittel innerhalb des Systems geruchlos ist.

### ! WARNUNG

Das Gerät muss in einem Raum gelagert werden, in dem es keine kontinuierlich vorhandene Entzündungsquelle gibt (Beispiel: offene Flammen, ein mit Gas betriebenes Haushaltsgerät oder ein mit elektrisches Heizgerät).

### ! GEFAHR: STROMSCHLAGEFAHR

Um das Klimagerät oder den Luftfilter zu reinigen, muss erst der Betrieb der Anlage beendet werden und die Stromversorgung muss AUSGESCHALTET sein. Sonst besteht Stromschlag- und Verletzungsgefahr.

### ! WARNUNG

Um Stromschlag und Feuer zu verhindern, halten Sie sich an folgende Regeln:

- Die Einheit NICHT abspülen.
- Die Einheit NICHT mit nassen Händen bedienen.
- KEINE Wasser enthaltenden Gegenstände oben auf der Einheit ablegen.

### ! VORSICHT

Nach längerem Gebrauch muss der Standplatz und die Befestigung der Einheit auf Beschädigung überprüft werden. Bei Beschädigung kann die Einheit umfallen und Verletzungen verursachen.

### ! VORSICHT

Berühren Sie NICHT die Lamellen von Wärmetauschern. Diese sind scharf und können Schnittverletzungen verursachen.

### ! WARNUNG

Seien Sie vorsichtig, wenn Sie für Arbeiten an hoch gelegenen Stellen eine Leiter benutzen.

### ! HINWEIS

Nur Daikin Serviceteile verwenden.

## 7.2 Inneneinheit und drahtlosen Fernregler reinigen

### ! GEFAHR: STROMSCHLAGEFAHR

Vor Durchführung von Reinigungsarbeiten muss der Betrieb gestoppt werden. Schalten Sie den Hauptschalter ab oder ziehen Sie das Stromkabel ab. Sonst besteht Stromschlag- und Verletzungsgefahr.

### ! HINWEIS

- NICHT Benzin, Benzol, Terpentin, Scheuerpulver, flüssige Insektizide benutzen. **Mögliche Folge:** Verfärbungen und Verformungen.
- Nur Wasser oder Luft UNTER 40°C verwenden. **Mögliche Folge:** Verfärbungen und Verformungen.
- KEINE Poliermittel benutzen.
- KEINEN Schrubber benutzen. **Mögliche Folge:** Die Oberflächenversiegelung könnte sich ablösen.
- Als Endbenutzer sollten Sie NIEMALS Teile im Inneren der Einheit selber reinigen. Solche Arbeit darf nur von einer qualifizierten Fachkraft ausgeführt werden. Wenden Sie sich an Ihren Händler.

- 1 Mit einem weichen Tuch reinigen. Bei schwer entfernbaren Verschmutzungen Wasser oder ein neutrales Reinigungsmittel verwenden.

## 7.3 Die Frontblende reinigen

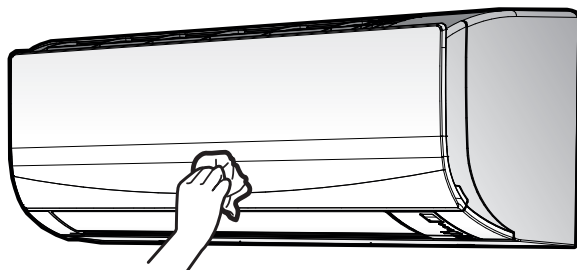

- 1 Die Frontblende mit einem weichen Tuch reinigen. Bei schwer entfernbaren Verschmutzungen Wasser oder ein neutrales Reinigungsmittel verwenden.

## 7.4 Über die Luftfilter

Wird die Einheit mit verschmutzten Filtern betrieben, bedeutet das:

- der Filter kann die Luft NICHT desodorieren,
- der Filter kann die Luft NICHT reinigen,
- die Wirkung bei Heizen/Kühlen ist reduziert,
- bewirkt Gerüche.

## 7.5 Luftfilter reinigen

- 1 Bei jedem Luftfilter in der Mitte auf die Lasche drücken, dann nach unten ziehen.
- 2 Luftfilter herausziehen.

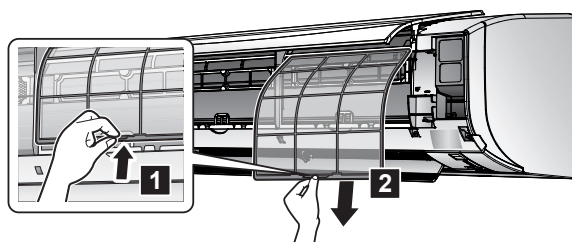

- 3 Luftfilter mit Wasser waschen oder mit einem Staubsauger reinigen.

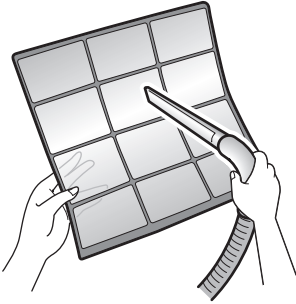

- 4 Filter ungefähr 10 bis 15 Minuten in lauwarmem Wasser einweichen lassen.

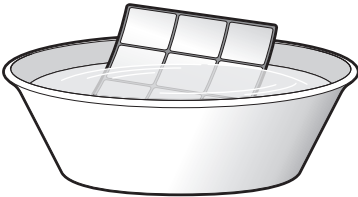

- 5 Alle Filter zurück an ihren ursprünglichen Positionen einsetzen.

### **i** INFORMATION

- Falls sich Staub NICHT leicht ablösen lässt, waschen Sie den Filter mit einem neutralen Reinigungsmittel, das in lauwarmem Wasser gelöst ist. Die Luftfilter im Schatten trocknen lassen.
- Es wird empfohlen, die Luftfilter alle 2 Wochen zu reinigen.

## 7.6 Vor längerer Außerbetriebnahme zu beachten

Um die Inneneinheiten innen zu trocknen, lassen Sie die Einheit einige Stunden ausschließlich in der Betriebsart **Nur Ventilator** laufen.

- 1 Auf **MODE** drücken und Betriebsart "Nur Ventilator" auswählen.
- 2 Auf **ON/OFF** drücken, um den Betrieb zu starten.
- 3 Nach Beenden des Betriebs den Hauptschalter auf AUS schalten.
- 4 Die Luftfilter reinigen und sie wieder zurück an ihre ursprünglichen Positionen setzen.
- 5 Die Batterien aus dem drahtlosen Fernregler nehmen.

### **i** INFORMATION

Es wird empfohlen, regelmäßig Wartungsarbeiten durch einen Spezialisten durchführen zu lassen. Informationen über Spezialisten-Wartungsarbeiten erhalten Sie bei Ihrem Händler vor Ort. Kosten für Wartungsarbeiten sind vom Kunden zu tragen.

Nach mehreren Jahreszeiten der Benutzung kann das Innere der Einheit bei entsprechenden Betriebsbedingungen schmutzig geworden sein. Dadurch wird die Leistung reduziert.

## 8 Fehlerdiagnose und -beseitigung

Wenn eine der folgenden Betriebsstörungen auftritt, treffen Sie die Maßnahmen, die nachfolgend beschrieben sind, und wenden Sie sich gegebenenfalls an Ihren Händler.



### WARNUNG

Beenden Sie den Betrieb und schalten Sie den Strom AB, wenn etwas Ungewöhnliches auftritt (Brandgeruch usw.).

Wird unter solchen Bedingungen der Betrieb fortgesetzt, kann es zu starken Beschädigungen kommen und es besteht Stromschlag und Brandgefahr. Wenden Sie sich an Ihren Händler.

Das System darf NUR von einem qualifizierten Kundendiensttechniker repariert werden.

Störung	Maßnahme
Eine Sicherheitseinrichtung wie z. B. eine Sicherung, ein Schutzschalter oder ein Fehlerstrom-Schutzschalter wird häufig aktiviert, oder der EIN/AUS-Schalter arbeitet NICHT korrekt.	Den Hauptschalter auf AUS schalten.
Falls Wasser aus der Einheit austritt.	Betrieb beenden.
Der Betriebsschalter funktioniert NICHT richtig.	Schalten Sie die Stromzufuhr AUS.
Auf dem Display der Benutzerschnittstelle wird die Nummer der Einheit angezeigt, die Betriebsleuchte blinkt und es wird ein Fehlercode angezeigt.	Wenden Sie sich an Ihren Händler, und teilen Sie ihm den Fehlercode mit.

Wenn abgesehen von den oben erwähnten Fällen das System NICHT korrekt arbeitet und keine der oben genannten Fehler vorliegen, untersuchen Sie das System durch folgende Verfahren.



### INFORMATION

Weitere Tipps zur Fehlersuche und -beseitigung finden Sie im Referenzhandbuch unter <https://www.daikin.eu>. Benutzen Sie die Suchfunktion 🔍, um Ihr Modell zu finden.

Wenn es nach der Überprüfung aller oben genannten Punkte unmöglich ist, das Problem in Eigenregie zu lösen, wenden Sie sich an Ihren Installateur und schildern Sie ihm die Symptome. Nennen Sie den vollständigen Namen des Modells (nach Möglichkeit mit Herstellungsnummer) und das Datum der Installation (ist möglicherweise auf der Garantiekarte aufgeführt).

## 8.1 Bei den folgenden Symptomen handelt es sich NICHT um Störungen des Systems

Wenn die folgenden Symptome auftreten, sind das KEINE System-Fehler:

### 8.1.1 Symptom: Sie hören ein Betriebsgeräusch, das sich wie fließendes Wasser anhört

- Dieses Geräusch wird durch das Fließen des Kältemittels in der Einheit verursacht.
- Das Geräusch kann erzeugt werden, wenn bei Kühl- oder Entfeuchtungsbetrieb das Wasser von der Einheit abfließt.

## 8 Fehlerdiagnose und -beseitigung

### 8.1.2 Symptom: Ein blasendes Geräusch ist zu hören

Das Geräusch wird erzeugt, wenn die Richtung des Kältemittelflusses gewechselt wird (z. B. bei Wechsel von Kühlen zu Heizen).

### 8.1.3 Symptom: Ein tickendes Geräusch ist zu hören

Das Geräusch wird erzeugt, wenn sich die Einheit aufgrund Temperaturveränderungen leicht ausdehnt oder zusammenzieht.

### 8.1.4 Symptom: Ein pfeifendes Geräusch ist zu hören

Das Geräusch wird im Enteisungsbetrieb durch das Fließen des Kältemittels erzeugt.

### 8.1.5 Symptom: Ein klickendes Geräusch ist zu hören während des Betriebs oder im Leerlauf

Das Geräusch wird erzeugt, wenn die Kältemittel-Steuerungsventile oder elektrischen Teile agieren.

### 8.1.6 Symptom: Ein Klapp-Geräusch ist zu hören

Das Geräusch wird erzeugt, wenn ein externes Gerät Luft aus dem Raum saugt (z. B. Abluftventilator, Dunstabzugshaube), während Fenster und Türen des Raumes geschlossen sind. Öffnen Sie Tür oder Fenster oder schalten Sie das Gerät aus.

### 8.1.7 Symptom: Aus einer Einheit tritt weißer Nebel aus (Inneneinheit)

- Hohe Luftfeuchtigkeit während des Kühlbetriebes (an Orten mit Öl- und Staubverschmutzung). Wenn eine Inneneinheit innen stark verschmutzt ist, kommt es zu einer ungleichmäßigen Temperaturverteilung im Raum. Das Innere der Inneneinheit muss gereinigt werden. Fragen Sie Ihren Händler, wie die Einheit zu reinigen ist. Die Reinigung muss von einer qualifizierten Fachkraft durchgeführt werden.
- Wenn nach Enteisungsbetrieb das Klimagerät auf Heizbetrieb umgeschaltet wird. Die durch Enteisung erzeugte Feuchtigkeit wird in Dampf umgewandelt und ausgeblasen.

### 8.1.8 Symptom: Das Gerät setzt Gerüche frei

Das Gerät kann die Gerüche von Räumen, Möbeln, Zigaretten usw. absorbieren und sie wieder abgeben.

### 8.1.9 Symptom: Der Außenventilator dreht sich, während das Klimagerät nicht arbeitet

- **Nach Beenden des Betriebs.** Der Außenventilator dreht sich für weitere 30 Sekunden, um das System zu schützen.
- **Während das Klimagerät nicht arbeitet.** Wenn die Außentemperatur sehr hoch ist, beginnt der Außenventilator zu drehen, um das System zu schützen.

## 8.2 Fehler beseitigen auf Grundlage von Fehlercodes

### Fehlerdiagnose durch den drahtlosen Fernregler

Wenn es bei der Einheit ein Problem gibt, können Sie den Fehler ermitteln, indem Sie auf dem Display des drahtlosen Fernreglers den Fehlercode checken. Es ist wichtig, das Problem zu verstehen und

Maßnahmen zu dessen Beseitigung zu treffen, bevor Sie einen Fehlercode zurücksetzen. Das sollte durch einen lizenzierten Installateur oder Ihren Händler vor Ort durchgeführt werden.



### INFORMATION

Siehe Wartungshandbuch für:

- Die vollständige Liste aller Fehlercodes
- Für jeden Fehler eine detailliertere Beschreibung von Abhilfemaßnahmen

### Den Fehlercode auf dem Display des drahtlosen Fernreglers checken

- 1 Den drahtlosen Fernregler in Richtung der Einheit halten und für ungefähr 5 Sekunden **CANCEL** gedrückt halten.

**Ergebnis:** Im Anzeigefeld der Temperatureinstellung blinkt **00**.

- 2 Den drahtlosen Fernregler in Richtung Einheit halten und wiederholt auf **CANCEL** drücken, bis ein kontinuierliches Piepen zu hören ist.

**Ergebnis:** Auf dem Display wird jetzt der Fehlercode angezeigt.



### INFORMATION

- Nicht entsprechende Codes werden durch ein kurzes Piepen mit 2 nachfolgenden Pieptönen signalisiert.
- Um die Anzeige von Codes abubrechen, 5 Sekunden lang **CANCEL** gedrückt halten. Wird die Taste NICHT innerhalb von 1 Minute gedrückt, verschwindet der Code auch.

### System

Fehlercode	Beschreibung
00	Normal
U0	Zu wenig Kältemittel
U2	Überspannung erkannt
U4	Fehler bei Signalübertragung (zwischen Innen- und Außeneinheit)
UR	Fehler bei Kombination von Inneneinheit und Außeneinheit

### Inneneinheit

Fehlercode	Beschreibung
R1	Fehler bei Platine der Inneneinheit
R5	Schutz gegen Einfrieren oder Hochdruck-Kontrolle
R6	Fehler bei Ventilatormotor (Gleichstrommotor)
E4	Fehler bei Wärmetauscher-Thermistor der Inneneinheit
E9	Fehler bei Raumtemperatur-Thermistor

### Außeneinheit

Fehlercode	Beschreibung
E8	Fehler bei 4-Wege-Ventil
E1	Fehler bei Platine der Außeneinheit
E5	Aktivierung des Überlastschutzes (Überlastung des Verdichters)
E6	Verdichter-Blockierung
E7	Blockierung des Gleichstrom-Ventilators
E8	Eingangsstrom-Überstrom
F3	Temperatursteuerung bei Abflussrohr
F6	Hochdruck-Kontrolle (bei Kühlen)
H0	Fehler bei Sensor des Verdichtersystems
H6	Fehler bei Positionssensor
H8	Fehler bei Sensor DC-Spannung / Stromstärke

Fehlercode	Beschreibung
H3	Fehler bei Außenlufttemperatur-Thermistor
J3	Fehler bei Thermistor des Abflussrohrs
J6	Fehler bei Wärmetauscher-Thermistor der Außeneinheit
L3	Fehler durch Überhitzung einer elektrischen Komponente
L4	Anstieg bei Radiatorlamellen-Temperatur
L5	Momentaner Überstrom bei Inverter (Gleichstrom)
P4	Fehler bei Radiatorlamellen-Thermistor
F8	Fehler bei interner Temperatur des Verdichters

## 9 Entsorgung



### HINWEIS

Versuchen Sie auf KEINEN Fall, das System selber auseinander zu nehmen. Die Demontage des Systems sowie die Handhabung von Kältemittel, Öl und weiteren Teilen MUSS in Übereinstimmung mit den entsprechenden Vorschriften erfolgen. Einheiten MÜSSEN bei einer Einrichtung aufbereitet werden, die auf Wiederverwendung, Recycling und Wiederverwertung spezialisiert ist.

ERC



**DAIKIN ISITMA VE SOĞUTMA SİSTEMLERİ SAN.TİC. A.Ş.**

Gülsuyu Mahallesi, Fevzi Çakmak Caddesi, Burçak Sokak, No:20, 34848 Maltepe

İSTANBUL / TÜRKİYE

Tel: 0216 453 27 00

Faks: 0216 671 06 00

Çağrı Merkezi: 444 999 0

Web: [www.daikin.com.tr](http://www.daikin.com.tr)

Copyright 2022 Daikin

**DAIKIN EUROPE N.V.**

Zandvoordestraat 300, B-8400 Oostende, Belgium

3P520336-19V 2022.09